



### CALIDAD & Resistencia

#### Jaula de Gestación

Están fabricadas con tubo 1", cédula 30, galvanizadas por inmersión en caliente dando un mayor confort para la hembra atendiendo a las nuevas líneas genéticas.

#### Jaula de Maternidad

Fabricadas con tubo 1", cédula 30, galvanizadas por inmersión en caliente con barras salvalechones.





• Equipo  
CERDOS •

Corralería  
Destete & Engorda

## CALIDAD & Resistencia

Corralería galvanizada por inmersión en caliente, fabricada en redondo.

Corralería destete y engorda

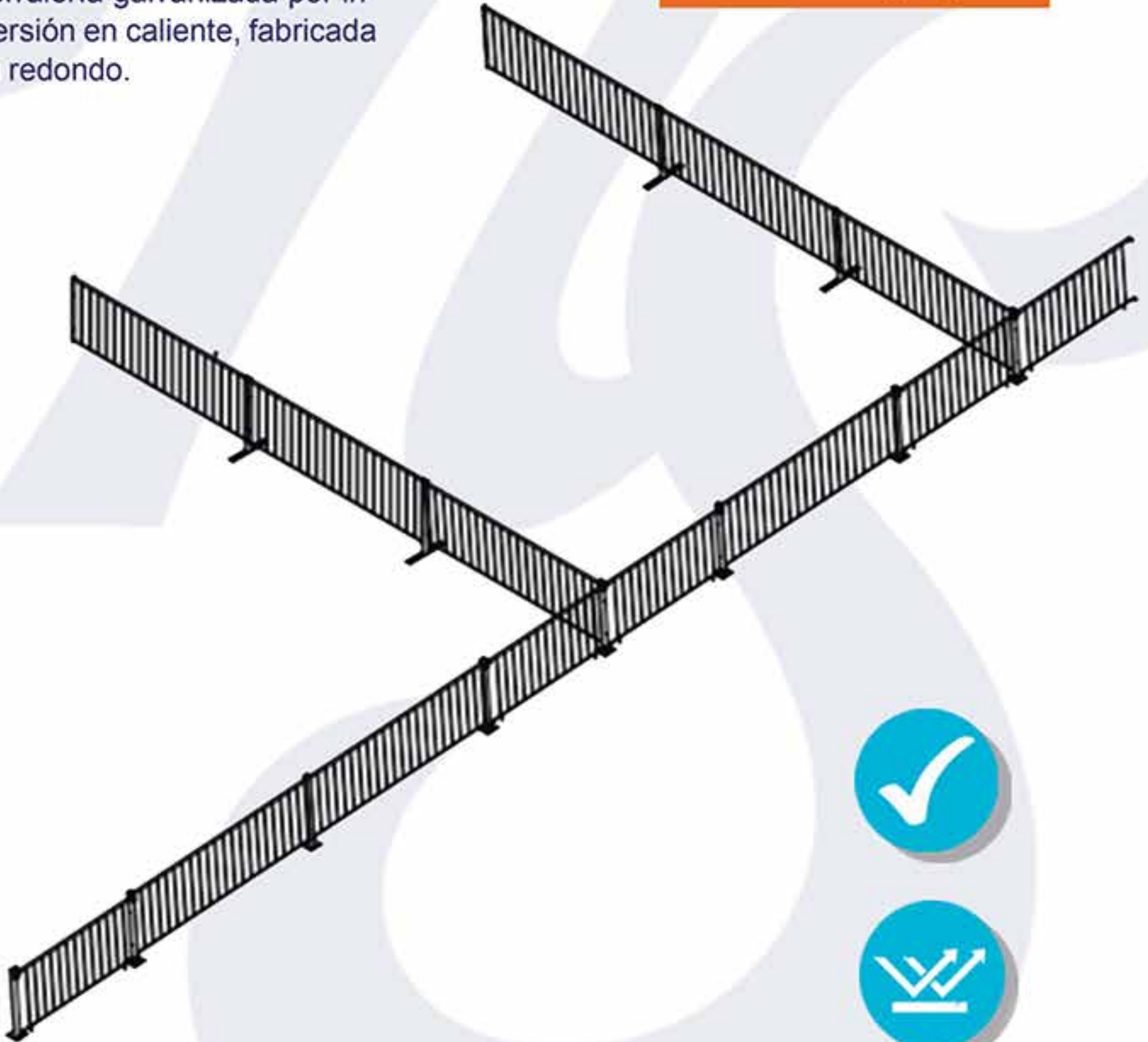



**EFICACIA**  
& Estabilidad



Bebederos Gestación , Maternidad, Destete y Engorda.

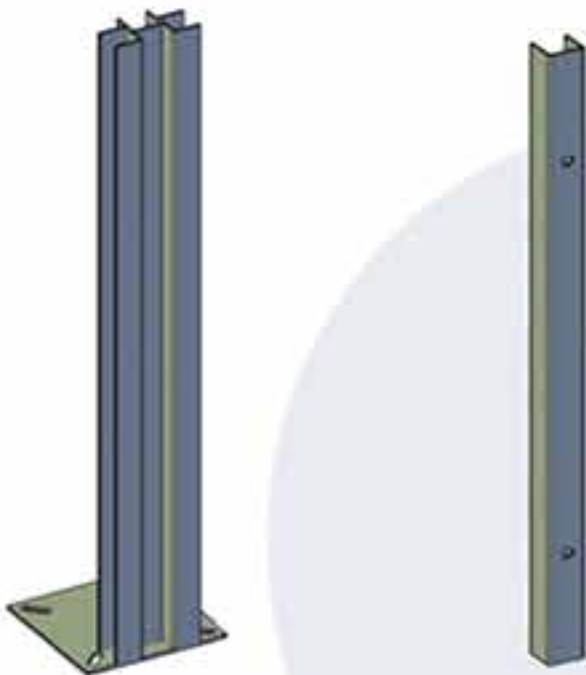

Esquineros para maternidad





### SEGURIDAD & Resistencia

#### Silos de plástico reforzado con fibra de vidrio

Fabricados con resinas termoestables de alta calidad, contiene refuerzos lineales y cruzados de fibra de vidrio.

El interior completamente liso permite el óptimo deslizamiento del alimento al interior.

El factor de aislamiento del material de fabricación permite una diferencia de hasta 5°C con respecto a un silo metálico.

Patas galvanizadas por inmersión en caliente para una larga vida útil.

Mecanismo de cierre para evitar el levantamiento de la tapa provocado por fuertes vientos.

Capacidades disponibles de 5, 8, 12 y 15 toneladas métricas.

Nuestros diseños se encuentran respaldados por cálculo mediante MEF.

Model name: Silo 15 ton  
Study name: Static 1(-Default-)  
Plot type: Static displacement Displacement1  
Deformation scale:1

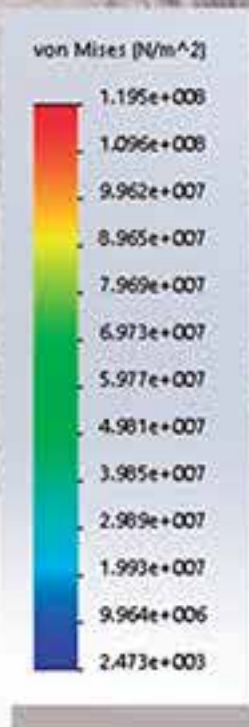
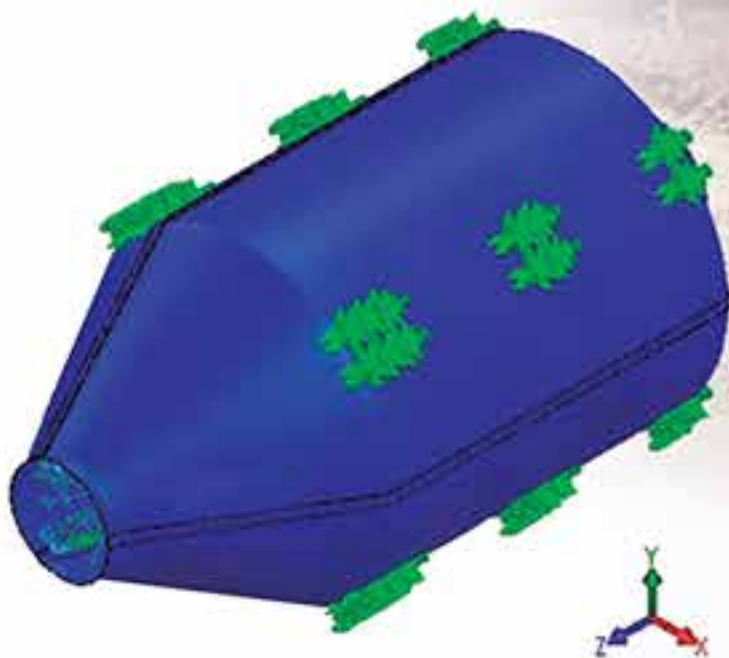

Silo NS VEV22 de 15 toneladas





### EFICACIA & Velocidad

Tienen la ventaja de recorrer trayectos cambiantes y largos, además de la velocidad de llenado. En un sistema realimentado se utiliza un sistema de espiral para hacer llegar el alimento hasta una tolva o acople donde el alimento cae para ser distribuido por el sistema de cadena, éste tipo de sistemas se emplean en trayectos sumamente largos, donde es preferible utilizar el sistema de espiral para hacer llegar el alimento al sistema de cadena; también es utilizado en casetas con múltiples salas de recorridos complejos, donde un sistema de espiral abastece a varios sistemas de cadena.

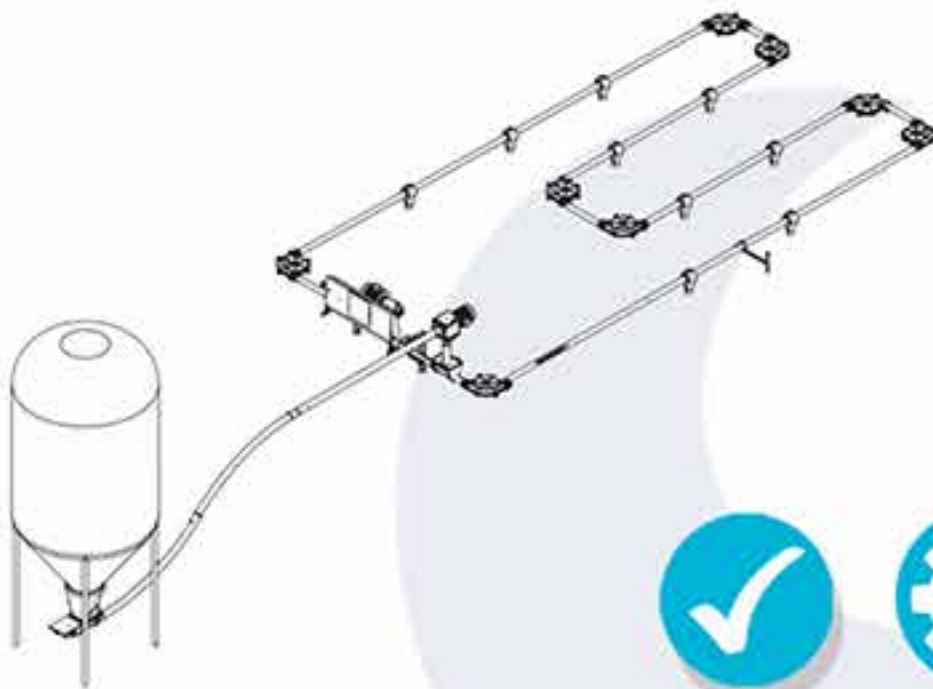

Sistema de realimentado cadena-espiral.





### EFICACIA & Calidad

Los sistemas de dosificación sirven para repartir el alimento en grupos de cerdas en gestación o en etapa de maternidad, asegurando que a cada hembra le llegue la cantidad correcta de alimento.



Dosificador de 6l o 9l



Sistema de dosificadores con mecanismos de apertura.

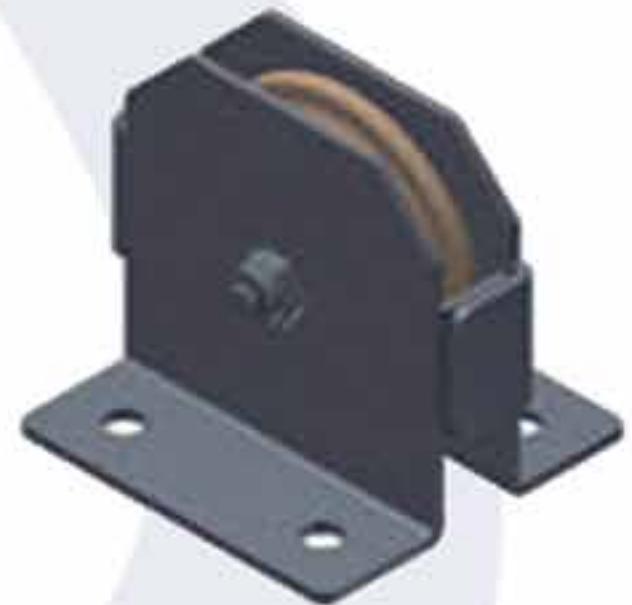

Poleas de apertura





### FLEXIBILIDAD & Resistencia

Los sistemas de alimentación por medio de espiral flexible permiten el transporte del alimento desde el silo de almacenamiento hasta las tolvas o dosificadores independientes. El acero al carbón de baja aleación dota de flexibilidad y resistencia al espiral, permitiendo adoptar la forma de los tubos y curvas que lo contienen.

El PVC con tratamiento UV permite a los tubos y curvas resistir al paso del tiempo sin deteriorarse por los dañinos rayos UV. Disponibles en diámetros de 55, 75 y 90 mm.





# Equipo CERDOS.

## Comederos SERIE 300 Y 400

### CALIDAD & Resistencia

- Hecho en acero inoxidable, resistente y durable.
- Alta tecnología en líneas de proceso. (láser).
- Acero serie 300 y 400.
- 4 veces más duro que el acero de carbono.
- Fácil de limpiar.
- Comederos para hembras, destete, engorda y WTF.
- Engorda/ WTF en Calibre 16.
- Destete Calibre 18.

Comedero maternidad



Comederos de acero inoxidable; secos, seco-húmedo de 2,3,4,5 y 6 bocas dobles.



Los divisores laterales, además de brindar rigidez, evitan la disputa de espacio entre los animales, durante la alimentación.







## EFICACIA & Durabilidad

### Bebederos

Los bebederos NS se encuentran fabricados bajo estándares que permiten la eficiente distribución de agua de acuerdo a las etapas de crecimiento de los animales.

Los materiales de fabricación son acero inoxidable grado alimenticio, en los bebederos tipo cazoleta para lechón, éste material se combina con el polipropileno virgen para dar una mayor durabilidad.



Bebedero en acero inoxidable para lechón y engorda.



Bebedero de cazoleta inoxidable.



Bebedero de polipropileno tipo cazoleta para lechón.



Bebedero tipo mordisco.





### CALIDAD & Resistencia

#### Comederos y tolvas

Nuestros comederos y tolvas están fabricados sin esquinas para evitar la acumulación y fermentación de alimento, proporcionando una alta higiene y bienestar para sus animales.

Los comederos están fabricados con polietileno de alto impacto y acero inoxidable de grado alimenticio.

Comedero destete



TR4 y TR5

Feeding Ball



Comedero de libre acceso.





### CALIDAD & Resistencia

Swing R3

#### Comederos y tolvas

Nuestros comederos y tolvas están fabricados sin esquinas para evitar la acumulación y fermentación de alimento, proporcionando una alta higiene y bienestar para sus animales. Los comederos están fabricados con polietileno de alto impacto y acero inoxidable de grado alimenticio.



Mini Hooper Pan

Minitainer



Easy Pan



Comedero para hembra





Comederos engorda

### CALIDAD & Resistencia

- Fácil regulación.
- Mejor caída del alimento.
- Optimiza el transporte y su montaje.
- Mayor durabilidad.
- De fácil limpieza.
- Fabricado con polipropileno de alta densidad y acero inoxidable.



Grow Feeder Maxi



TR2



Especial diseño anticondensación. Tubo de agua protegido.



Mecanismo más largo con mejor acceso.



Más precisión. Con 13 puntos de regulación.



Fácil apertura del mecanismo. Mayor palanca.





**RESISTENCIA  
& Durabilidad**

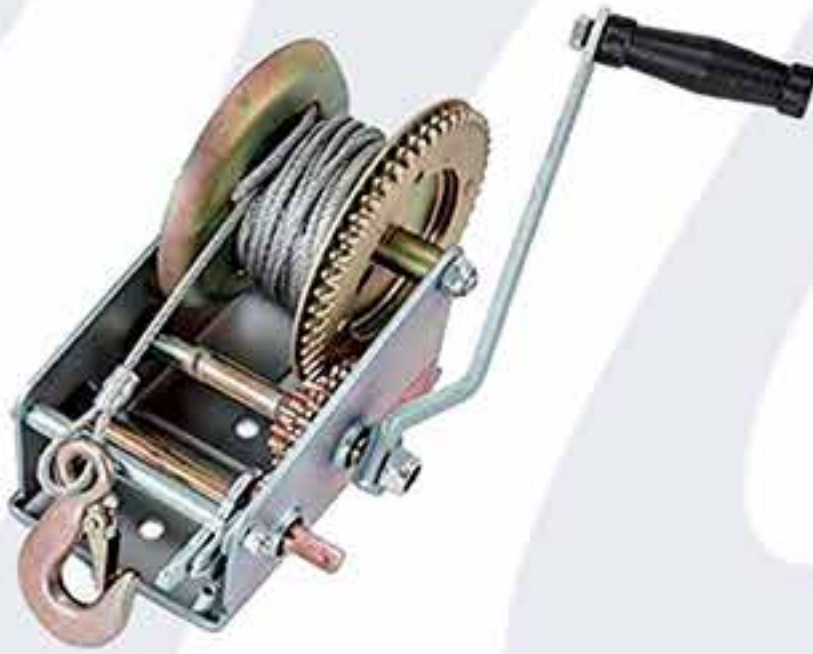

Malacate para apertura manual.



Actuador de apertura automática.



Resorte de retorno de peras.



Boca de caída.





## RESISTENCIA & Durabilidad

Componentes para Sistema de Alimentación por Cadena

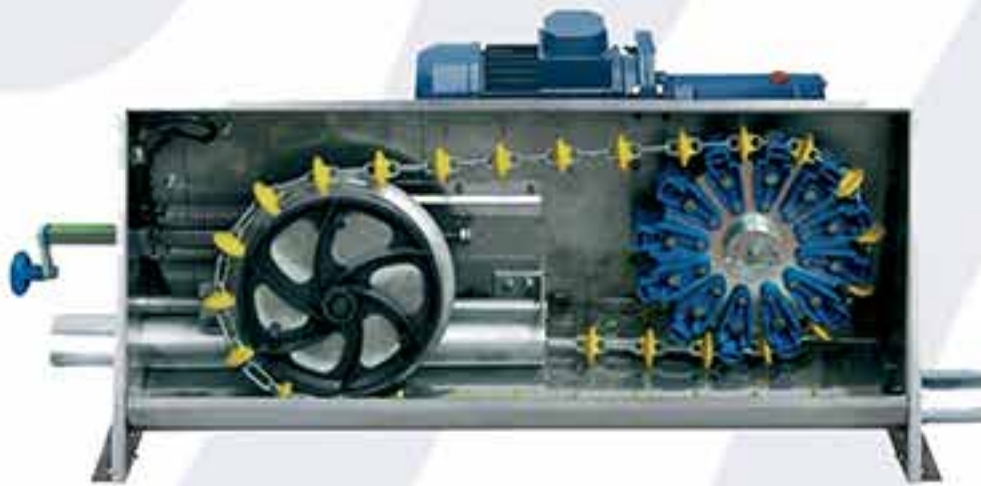

Máquina de tracción para cadena de 60 mm.



Conjunto inspección, portasensor  
y sensor capacitivo.



Descarga desde silo.





## RESISTENCIA & Durabilidad

Componentes para Sistema de Alimentación por Espiral



Abrazadera para tubos de sistema de alimentación en medidas 55, 75 y 90 mm



Casquillo de adaptación para motoredutores en medidas 55, 75 y 90 mm.



Caja de control para motoreductor en medidas 55, 75 y 90 mm.



Motoreductor para sistema de alimentación espiral de 1 HP y 1.5 HP





## RESISTENCIA & Durabilidad

Componentes para Sistema de Alimentación por Espiral



Cono de descarga y cajetín para  
espiral en medidas 55,75 y 90 mm.



Tubo de PVC para sistema espiral  
en medidas 55, 75 y 90 mm.



Espiral flexible para sistema de  
alimentación en medidas 55, 75  
y 90 mm.



Curva PVC para sistema espiral en  
medidas 55, 75 y 90 mm.







## RESISTENCIA & Calidad

### Campanas de Radiación Infrarroja

Permiten la generación de un ambiente confortable en las primeras semanas de vida de los lechones, proporcionando la cantidad suficiente de calor a cada lechón.

El cuarzo gold permite la generación eficiente de calor para los lechones, calentando desde el interior evitando lesiones de piel.



Campana dorada para radiación infrarroja.



Cuarzo gold 175 w de diferentes capacidades





## RESISTENCIA & Calidad

### NI-2 Móvil

Ofrece la mejor área de protección y confort para la supervivencia y desarrollo de los lechones.



El Ni-2 móvil es transportable y se puede cambiar de una plaza a otra fácilmente.





### DURABILIDAD & Confort

Nuestros pisos están diseñados y fabricados para una gran durabilidad y para proporcionar la mayor higiene.

Gracias a su diseño, permiten una gran facilidad de lavado y desinfección.

Los pisos están fabricados con polipropileno virgen y un tratamiento UV, lo cual permite extender su vida útil.

Los pisos de fundición para la hembra permiten una mayor disipación de calor, lo que permite que la hembra goce de gran confort.

Los perfiles tipo T en fibra de vidrio, se encuentran fabricados bajo proceso de pultrusión, lo que le permite tener una mayor densidad y soportar mejor las cargas del piso.

Piso para maternidad y destete

Medidas 60x40, 60x50, 60x60 y 80x60

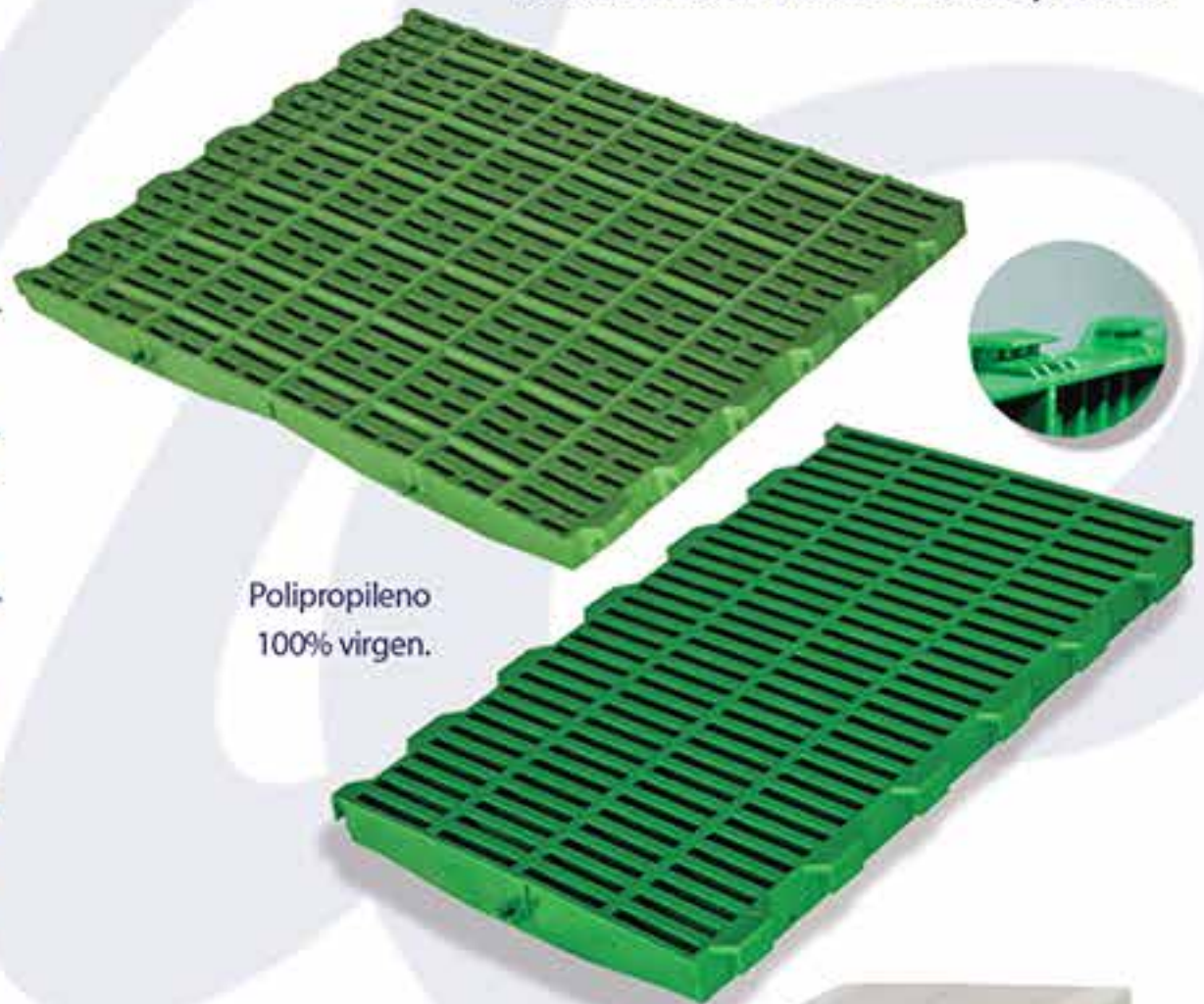

Polipropileno  
100% virgen.

Piso de fundición para maternidad

Medidas 60x40 y 60x60



Soporte de perfil "T"  
90 y 120 mm





## RESISTENCIA & Eficacia

### Recirculador más eficiente del mercado

- Diseño totalmente innovador de alta eficiencia.
- Canastilla galvanizada a prueba de corrosión.
- Aspas con ajuste de ángulo de ataque para maximizar el caudal y optimizar el rendimiento.
- Rotor y aspas en nylon reforzado con fibra de vidrio.
- Fácil de instalar.



Recirculador NS

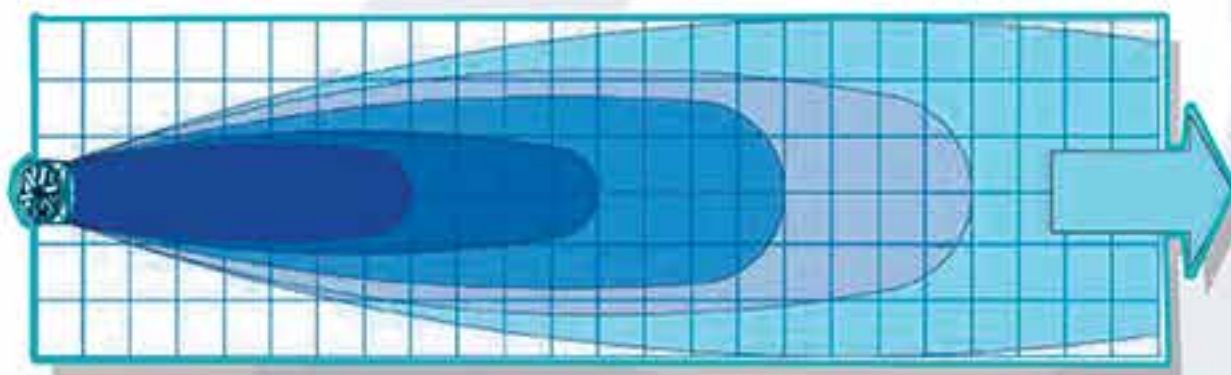

Velocidad:  
406 FPM (2m/seg)





**RESISTENCIA & Eficacia**

Sistema de tunel.

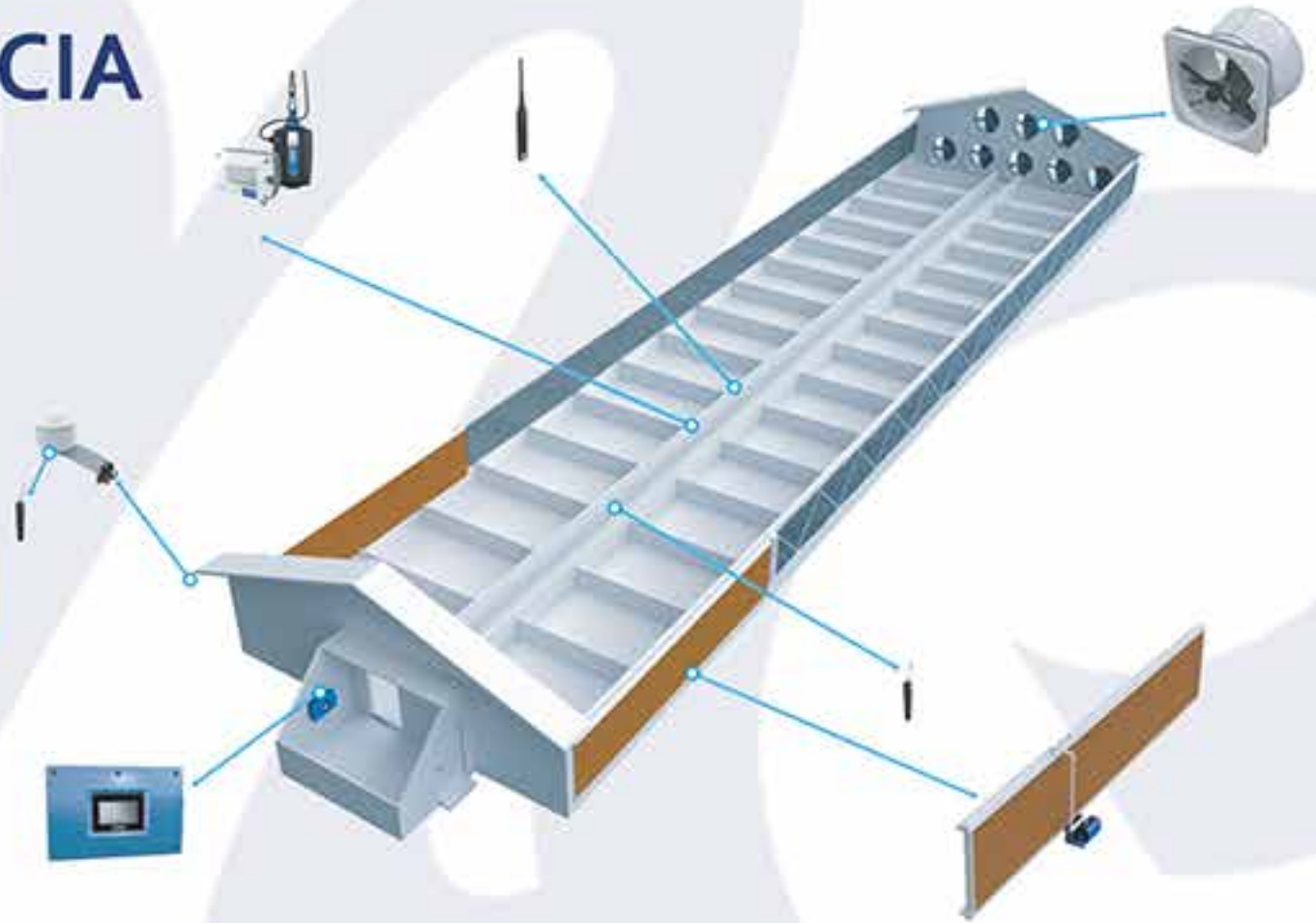

Sistema LPV con entradas laterales.

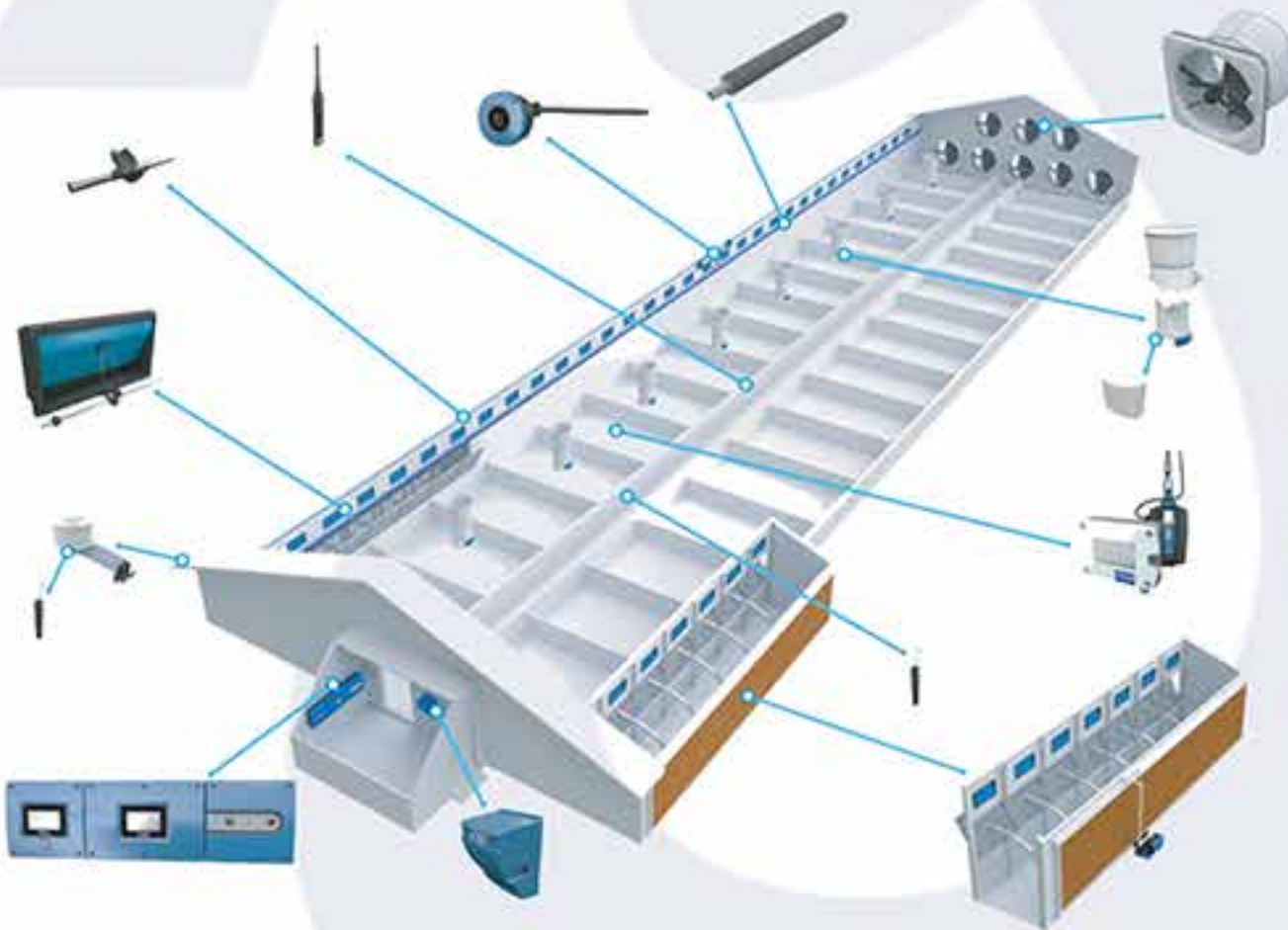



## CALIDAD & Resistencia

### Prefabricado Laminado

- Resistente a los UV.
- Alta resistencia al impacto.
- Resistente a climas salinos.
- Resistente al fuego cumpliendo con los mas altos estándares.
- Resistencia a una amplia gama de productos químicos.
- No corrosiva, no se oxidan, ni se corroen.
- Flexibles para utilizarse como techo curvos.
- Fácil manejo, eso hace una fácil instalación.
- Fácil de limpiar.



#### Medidas

Tamaños variables para cortes exactos de acuerdo a las necesidades de instalación para evitar el desperdido.



#### Termicidad

Diferencial isotérmico. Cuando en la superficie exterior hay una temperatura de 50 °C, el interior está a 26 °C.



#### Ruido

38% promedio más protección contra el ruido.



#### Estética

Color blanco por ambas caras que denotan limpieza, transparencia e integridad.

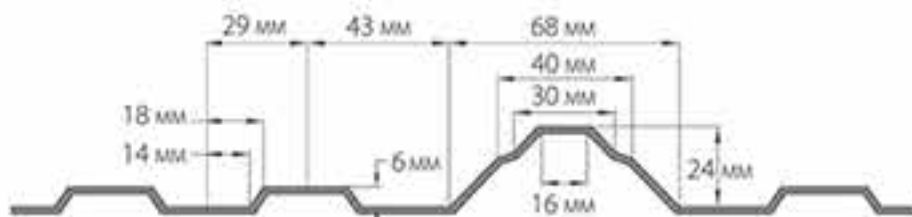
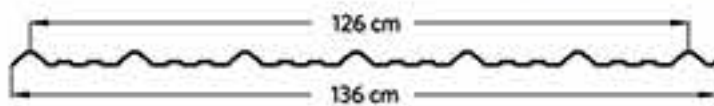

#### Triple capa termo-acústica

Dos capas de UPVC y una capa central de compuesto aislante.





## EFICIENCIA & Calidad

### Unidad de Tratamiento Multi Súper

- Menos contaminación cruzada.
- Ninguna carga para las muñecas y las articulaciones.
- Ahorro de tiempo y costos laborales.
- Uso sencillo en cada granja.
- Acompañamiento y apoyo perfectos.
- Dosificación exacta.





### EFICIENCIA & Calidad

#### MS Greenline Móvil 2.0

- En una sola vez es posible cambiar de enjuague, aplicar espuma o desinfectar.
- Conecte a sistemas de alta presión.
- Hay lugar para 2 bidones de +/- 30 kg.







# Equipo CERDOS

Limpieza  
Desinfección

## Calidad & Higiene



### MS HyWash

Jabón que contiene propóleo para lavar animales, de acción única, de limpieza a fondo, neutro para la piel y no irrita los ojos. Biodegradable y muy refrescante.



### MS Topfoam

Es un potente producto de limpieza en espuma con propiedades de adherencia únicas y un tiempo de contacto muy prolongado. Para su uso en la ganadería porcina, bovina y aves.

### MS T&T Cleaner

Limpiador de espuma fuerte, potente y versátil para la limpieza de vehículos y equipos agrícolas. De baja concentración, excelente adherencia, efecto brillante, seguro de usar. Ampliamente aplicable.



**MS Schippers**



### MS DryCare

Polvo de secado para lograr una rápida absorción de humedad, un entorno vital limpio y un olor agradable. Para uso en la ganadería porcina, bovina y de aves de corral.





## Calidad & Higiene

### Cámara de Desinfección Térmica

- Es un proceso certificado electrónicamente.
- Menos dependiente a errores humanos.
- Mata e inactiva bacterias, virus y hongos de forma más rápida y efectiva.
- La eficacia no es tan dependiente de la materia orgánica residual.
- Logra un secado rápido.
- No hay dilución del producto

